

Oras elektroniskais ventilis mazgājamajai mašīnai. Produkts sastāv no Viedās spiedpogas, vadības bloka un elektroniskā ventiļa. Ventilis tiek atvērts uz 4h. Barošana (230/5 V)

- Kitchen
- Spraudņa transformators
- Hroms
- Solenoīda ventilis, Vadības bloks, Barošanas avots



Tehniskie dati

Plūsma

Ūdens plūsma pie 300 kPa	0.27 l/s
Spiediena zudumi (0.2 l/s)	160 kPa

Tehniskās īpašības

Karstā ūdens piegāde	max. +70°C
Darba spiediens	100 - 1000 kPa
Diametrs	52 mm
Materiāls	Kompozītmateriāls

Programmatūras iestatījumi

Mazgājamās mašīnas ventiļa darbības laiks	4 h / 12 h
---	-------------------

Elektronika

Elektrobarošana	230 / 5 V
-----------------	------------------

Noteikumi

EMC Directive	C E 2004/108/EC
Trokšņu klase	I (ISO 3822)
Aizsardzības klase	IP 54 / transformer IP 20

Apstiprinājumu veidi

STF Sertifikāts	VTT-RTH-00001-16
-----------------	-------------------------

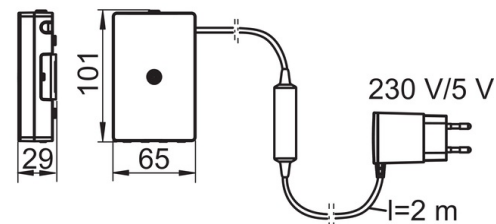
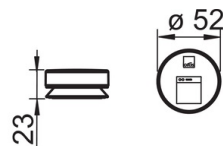
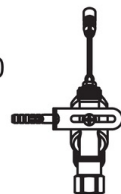
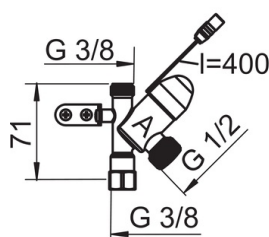
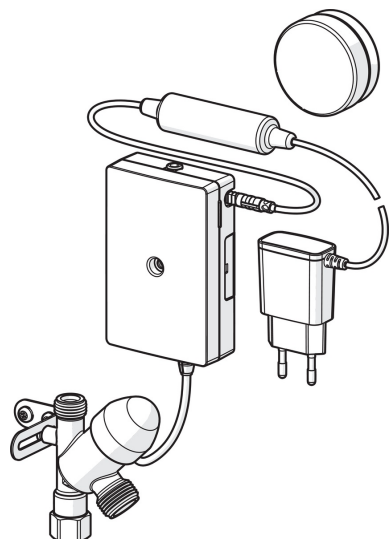
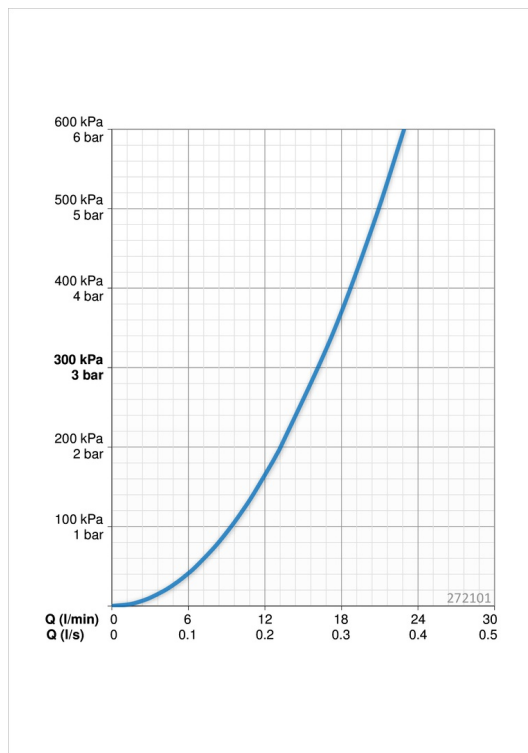

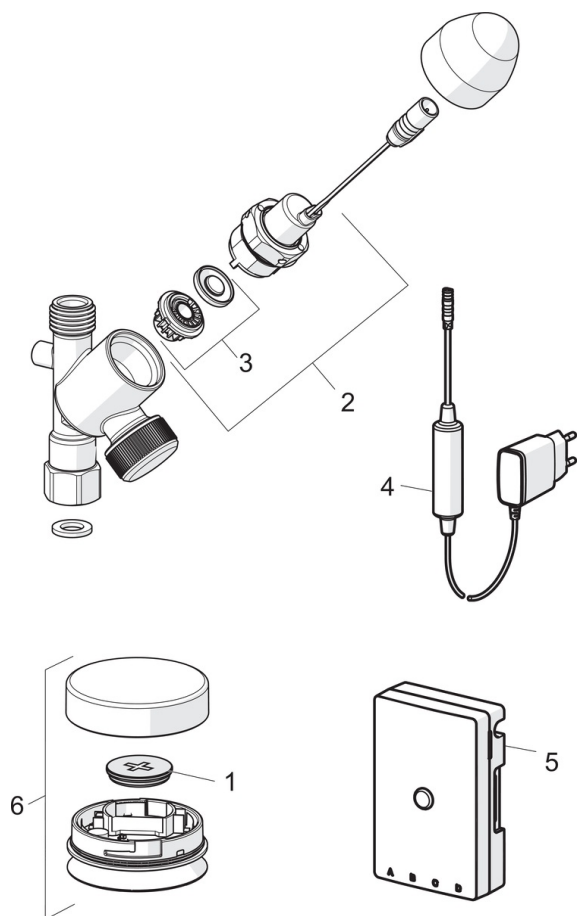

SP272101

	Nosaukums	Kods
01	Elektrobarošana, CR2450 3 V Lithium	601468V
02	Magnētiskais vārsts, 3 V	601884V-F
03	Membrāna	601512V
04	Barošanas avots	601472V
05	Vadības bloks, 230/5 V	601824V
06	Poga, 3 V	601823V