

EAN: 6414150027260

[www.oras.com/lt/products/oras/product/6134](http://www.oras.com/lt/products/oras/product/6134)



Bekontaktis praustuvo maišytuvas su maišymo vožtuvu. Elektros maitinimas per 230/12 V kištukinį transformatorių. Sensorinis atstumas ir srovės tekėjimo trukmė po prausimosi reguliuojami sumontavus. Komplektuojamas su filtrais ir atbuliniais vožtuvais.

Maišytuvas taip pat gali būti su 3, 6 ar 9 m fotoakies jungtimi:

198081/3

198081/6

198081/9

- Viešosios erdvės
- Bekontaktis, Kištukinis transformatorius
- Montuojamas stalviršyje
- Chromas
- Stacionarus vandens snapas, Vientisa korpuso konstrukcija
- HONEYCOMB® – patobulinta apsauga nuo kalkių
- Temperatūros valdymo rankenėlė
- Filtras (-ai), Atbulinis filtro vožtuvas (-ai)
- Infraraudonųjų spindulių sensorius, Maitinimo šaltinis

## Techniniai duomenys

### Srauto duomenys

Srovės stiprumas prie 300 kPa (su srovės ribotuviu) **0.11 l/s**

Spaudimo praradimas (0.1 l/s) **170 kPa**

### Techninės ypatybės

Vandens temperatūra **max. +70°C**

Darbinis spaudimas **100 - 1000 kPa**

Pajungimo dydis **G3/8**

Projekcija **120 mm**

Medžiaga **brass**

### Programinės įrangos nustatymai

Tekėjimo trukmė po prausimosi **1 s (0-255 s)**

Maksimali srovės tekėjimo trukmė **2 min (1 - 255 s)**

### Elektroniniai parametrai

Maitinimo šaltinis **230 / 12 VAC**

### Reguliavimai

EMC Direktyva **CE 89/336/EEC**

EN standartas **EN 15091**

Triukšmo klasė **I (ISO 3822)**

Saugumo klasė **IP 67 / transformer IP 40**

### Patvirtinimo tipas

STF sertifikatas **STF VTT-RTH-00112-11**

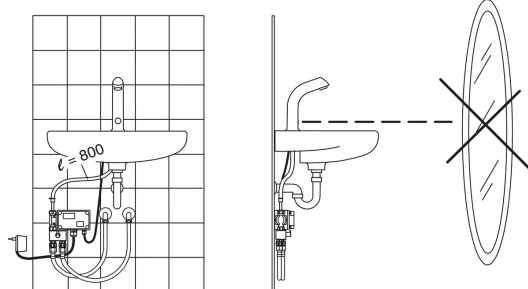
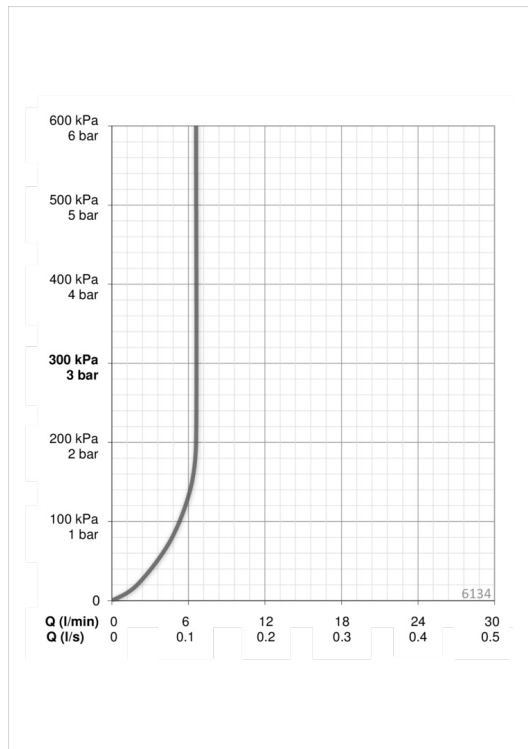

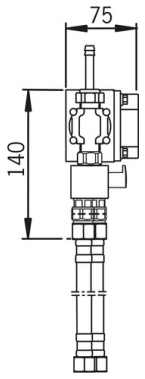
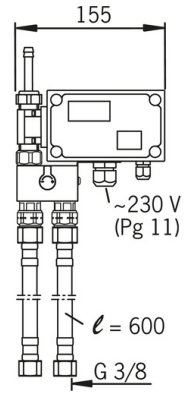
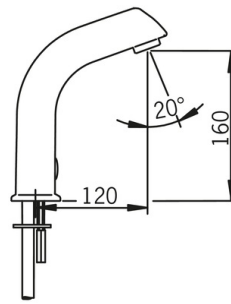
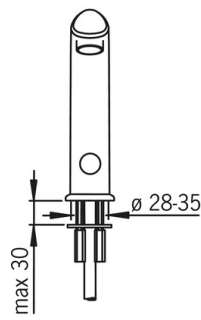
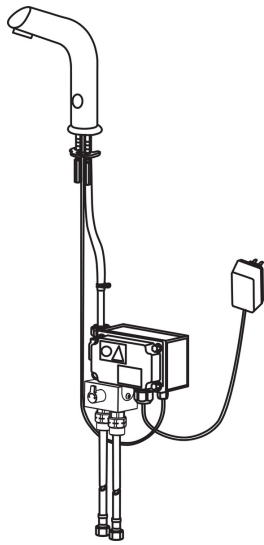

## Atsarginės dalys

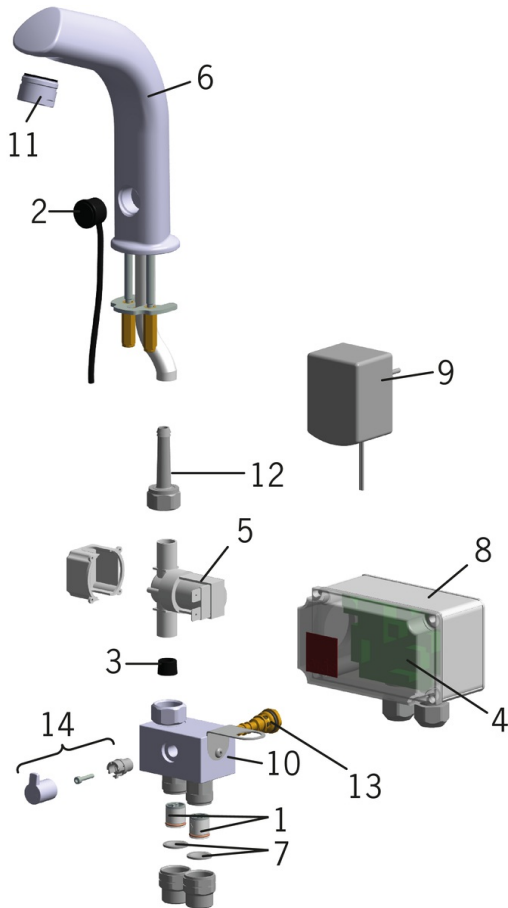

### SP6134

	Pavadinimas	Kodas
01	Atbulinis vožtuvas, DN15	105311
02	Fotosensorius, 9 m	198081/9
02	Fotosensorius	198081
02	Fotosensorius, 3 m	198081/3
02	Fotosensorius, 6 m	198081/6
03	Srauto ribotuvas, 6 l/min	198084
04	Elektroninė plokštė, 12 V	198087
05	Solenoidinis ventilis, 12 V	198090
06	Snapas	198093
07	Filtras, DN15	198094/2
08	Valdymo blokas, 12 V	198097
09	Maitinimo šaltinis, 230/12 V	198099
10	Maišymo ventiliai	600934V
11	Aeratorius, M24 x 1 STD HC A	232211
12	Žarnos sujungėjas, G1/2XD9	198008V
13	Temperatūros reguliatorius	199201V
14	Temperatūros rankenėlė	600493V